

FICHA TÉCNICA

MEIA-MÁSCARA

PROTEÇÃO CONTRA PARTÍCULAS,
GASES E VAPORES



SERIES 7000

Tamanho S

 **7001**
7004 Silicone

Tamanho M

 **7002**
7005 Silicone

Tamanho L

 **7003**
7006 Silicone

CARACTERÍSTICAS

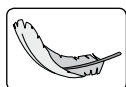

Extremamente leve

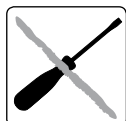

Fácil limpeza. Fácil manutenção.
Componentes facilmente acessíveis.



Sistema EasyLock® („Fecha Fácil“)
Não precisa adaptadores nem peças especiais.



Sem PVC (100% livre de PVC)
Todos os produtos Moldex e os embalagens utilizados estão livres de PVC.

EASYLOCK®

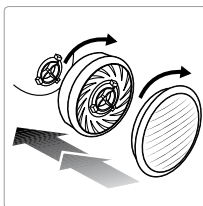
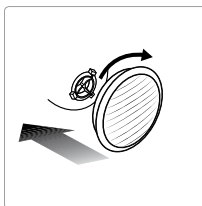
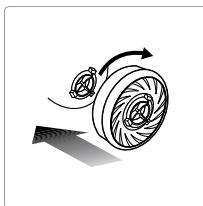

| Filtros de gás | | Filtros de partículas | | Filtros combinados | |
|----------------|-----------------|-----------------------|-----------------------|--------------------|-----------------|
| Artigo | Tipo de filtrov | Artigo | Tipo de filtrov | Artigo | Tipo de filtrov |
| 9100 | A1 | 9010 | P1 R | 9120 | A1P2 R |
| 9200 | A2 | 9020 | P2 R | 9230 | A2P3 R |
| 9300 | ABE1 | 9030 | P3 R | 9430 | ABEK1P3 R |
| 9400 | ABEK1 | 9022 | P2 R + O ₃ | 9730 | ABEK1HgP3 R D |
| 9500 | A2B2E1 | 9032 | P3 R + O ₃ | | |
| 9600 | AX | | | | |
| 9800 | ABEK2* | | | | |

*EN 14387 limitação de peso: ABEK2 +P2 ou P3 restringido à máscara panorâmica

CERTIFICADO

A série 7000 da Moldex cumpre os requisitos da norma EN 140:1998 e tem o marcado CE conforme os requisitos da Directiva Europeia 89/686/EEC. O Institut Arbeitsschutz IFA em St. Augustin na Alemanha é o órgão responsável do tipo de exame (artículo 10) e revisão do processo produtivo (Artículo 11B). Os produtos são fabricados numa planta certificada com a ISO 9001.

MATERIAL

Peça facial 7001/7002/7003: Elastómero Termoplástico (TPE)

Peça facial 7004/7005/7006: Borracha silicone

Elástico cabeça: Polipropileno (PP) + Lycra

Grampo: Polipropileno (PP)

Válvula de inalação: Borracha natural

Válvula de exalação: Borracha silicone

PESO

7001: 98 g

7002: 98 g

7003: 100 g

7004: 124 g

7005: 126 g

7006: 133 g

TESTES

Os respiradores da série 7000 da Moldex têm sido examinados segundo a norma EN140:1998 e cumprem todos os requisitos das categorias relevantes da norma.

Fuga interna da peça facial

Dez sujeitos com os respiradores colocados foram examinados realizando uma variedade de exercícios num aparato estandarizado. Durante o exercício foi determinado a quantidade de aerossol que penetrou nos fitros, o selado facial e as válvulas. A fuga interna do contaminante não deve exceder o 5% do ar inalado em 46 dos 50 exercícios. Além disso, 8 de cada 10 valores médios não devem exceder do 2% da fuga interna total.

Inflamabilidade

As peças faciais passaram através de uma chama a 800°C (+/- 50°C) a uma velocidade de 6cm/s. Depois de passar a chama, a peça facial acabou por se apagar por si.

FICHA TÉCNICA

MEIA-MÁSCARA

PROTEÇÃO CONTRA PARTÍCULAS,
GASES E VAPORES



INFORMAÇÃO IMPORTANTE PARA OS UTENTES

- Esta máscara de protecção respiratória não fornece oxigénio (O₂)
- O produto não contém peças metálicas que possam causar ignição em atmosferas com risco de explosões.
- No caso de perguntas sobre o uso do produto, consultar a MOLDEX.
- Além disso, durante o uso de aparelhos de protecção respiratória, devem-se respeitar as normas e estipulações pertinentes.
- Em pessoas com barba, costeletas longas ou outras anomalias na região dos contornos de vedação, poderá eventualmente haver dificuldades em se obter uma vedação correcta.
- Não é permitido fazer nenhuma alteração nas máscaras.
- Observe as instruções de uso ao usar a máscara. A não observação destas instruções para o uso do produto e a negligência de uso da protecção respiratória em áreas contaminadas com substâncias nocivas pode prejudicar a saúde do usuário, causando danos permanentes.
- **Atenção: Não é permitido trabalhar com aparelhos de filtro em espaços má arejados ou em áreas muito fechadas.**

RECÂMBIOS

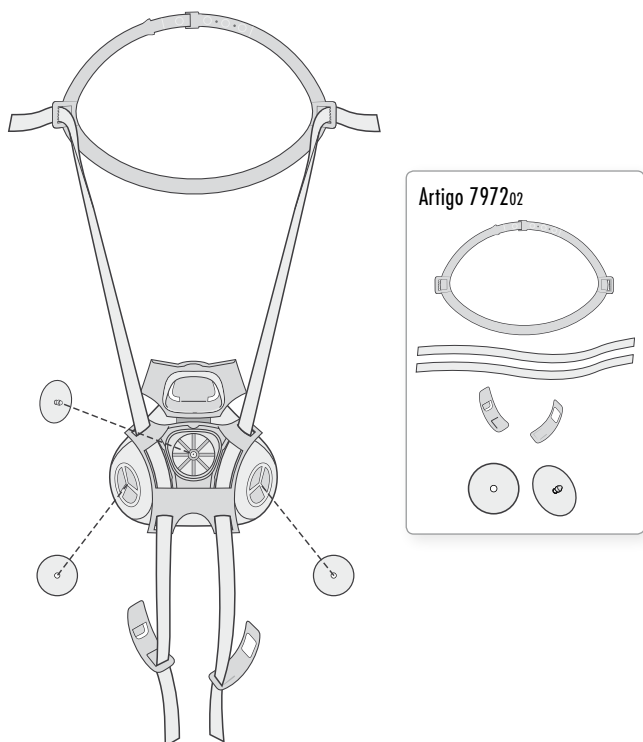

Artigo 797202

| Artigo | Descrição |
|--------|-------------------------|
| 797202 | Elástico + Kit Válvulas |

INSTRUÇÕES DE AJUSTE

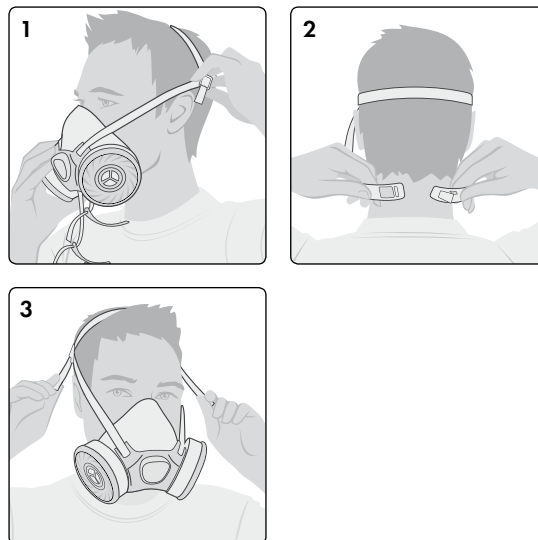

EXAME DO SELADO FACIAL

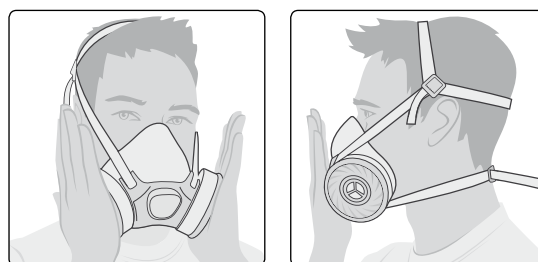

ELÁSTICO FIXO À MÁSCARA/ELÁSTICO LIVRE

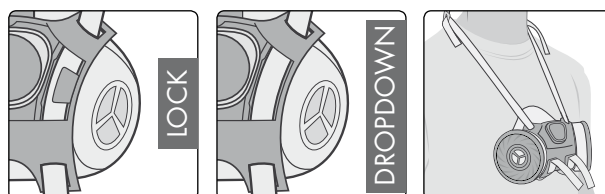

INFO

Para o ajudar na escolha e formação, por favor contacte-nos. Podemos oferecer-lhe um amplo leque de cursos de formação e material de apoio:

MOLDEX-METRIC AG & Co. KG
Pol. Ind. Molí dels Frares
C/ Carrer C, nº 30
08620 - Sant Vicenç dels Horts

Tel.: 93 588 99 50
Fax: 93 588 99 53
sales@es.moldex-europe.com
www.moldex-europe.com